

ESTANTE

**PICKING
GALVA 600**

 **ractem**
RACKING SYSTEM

ESTANTE PICKING GALVA 600

- ✓ Até **750 kg** de carga por prateleira
- ✓ **Prateleiras reguláveis** em altura **cada 25 mm**
- ✓ Grande **resistência** à corrosão
- ✓ Até **3.500 kg** por módulo

DIMENSÕES (mm)

ALTURA: 1950 | 2550 | 3000

COMPRIMENTO: 1600 | 1800 | 2000 | 2200

LARGURA: 400 | 600 | 800 | 1000

COR

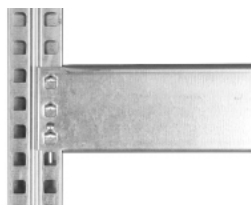

MATERIAIS



TABULEIROS METÁLICOS

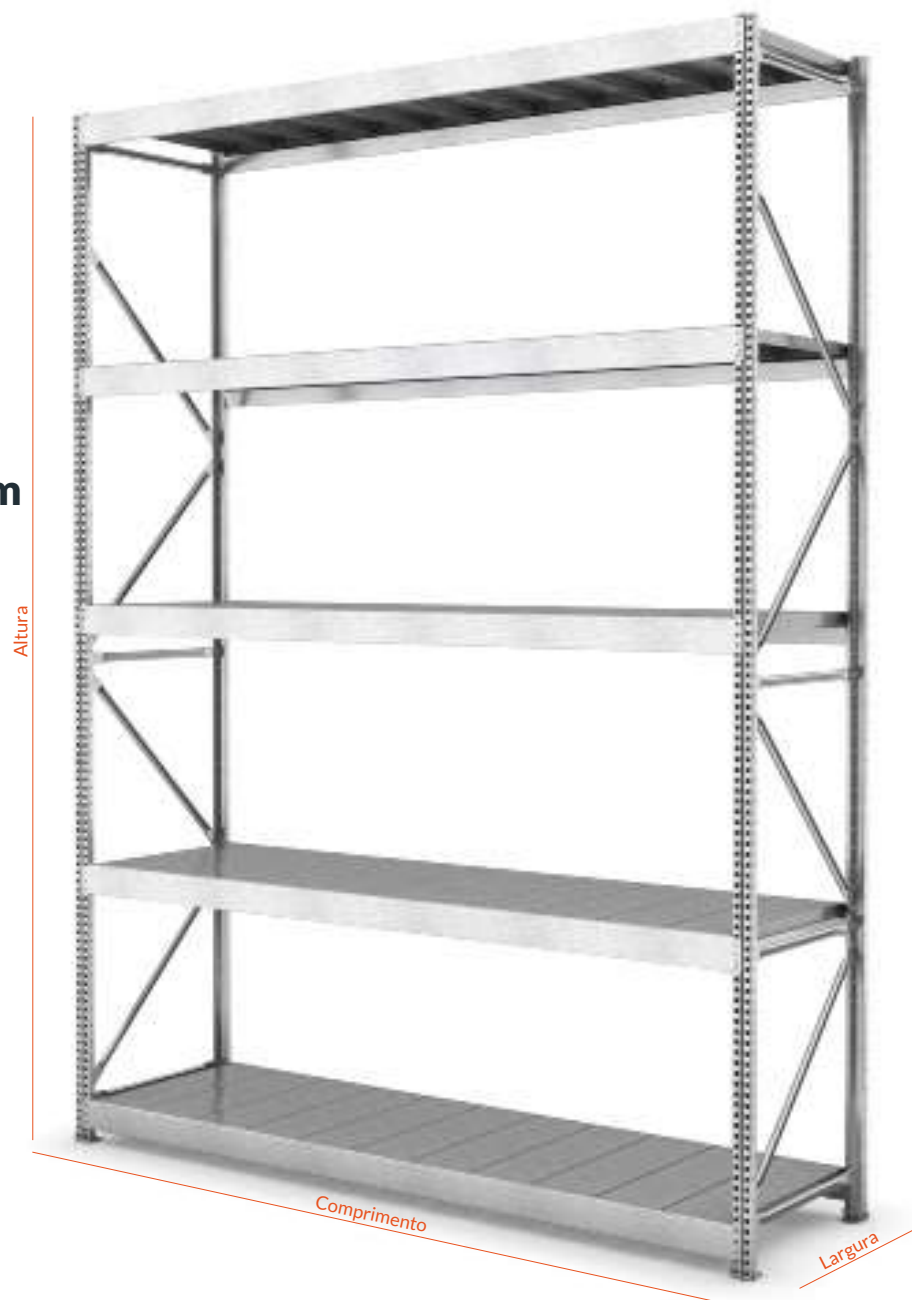

ARMAÇÃO

CADA ARMAÇÃO É COMPOSTO POR:

- 2 escoras de aço galvanizado.
- 2 pés metálicos.
- Horizontais (ver páginas 7-9).
- Diagonais (ver páginas 7-9).

DIMENSÕES (mm)

ALTURA: 1950 | 2550 | 3000

PROFUNDIDADE: 400 | 600 | 800 | 1000

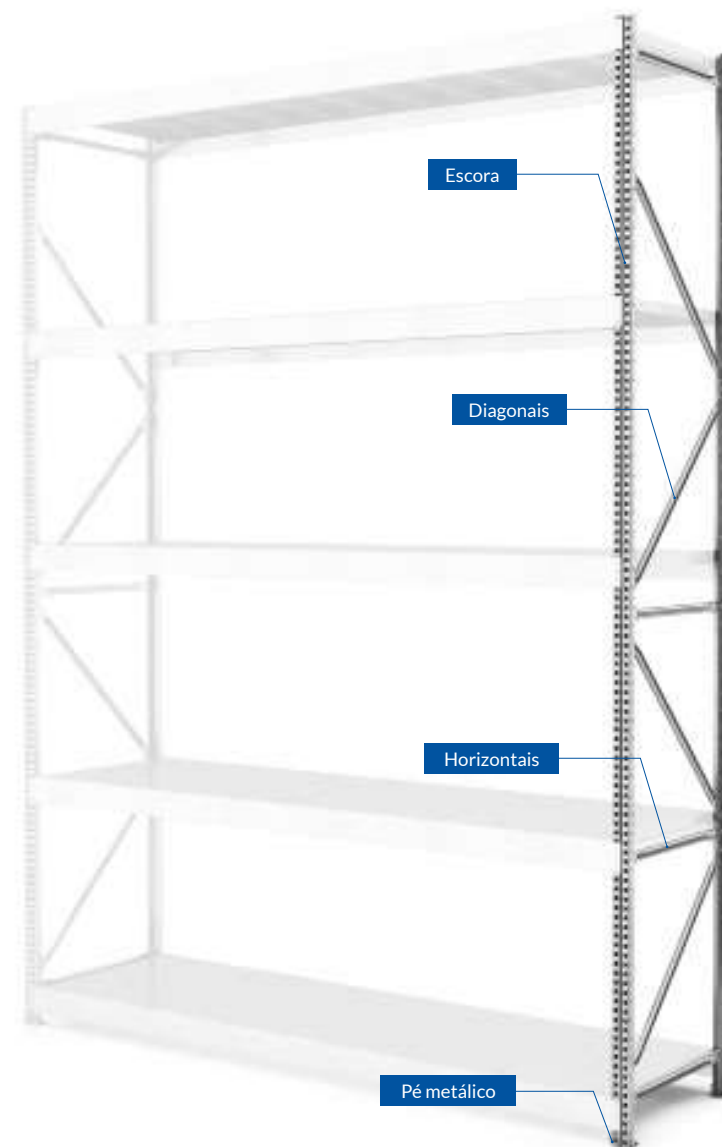

PICKING GALVA 600 / ELEMENTOS ESTRUTURAIS

ARMAÇÃO ESCORAS

- Fabricadas em aço galvanizado de 1 mm de espessura.
- Níveis reguláveis cada 25 mm de altura.

DIMENSÕES (mm)

ALTURA: 1950 | 2550 | 3000

COR

GALVA

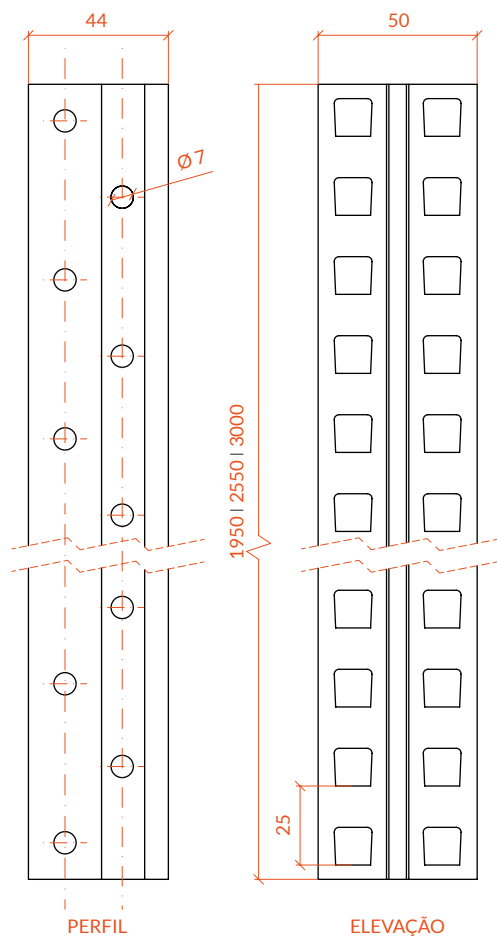

ARMAÇÃO PÉS METÁLICOS

- Fabricados em aço galvanizado de 3 mm de espessura .
- Dá a possibilidade de ancorar a estante ao chão proporcionando a máxima segurança à instalação (inclui um parafuso por pé).
- Placa de nivelamento incluída nas estantes de 2550 e 3000 mm.

PÉ METÁLICO

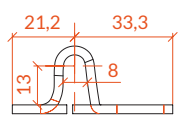

PERFI

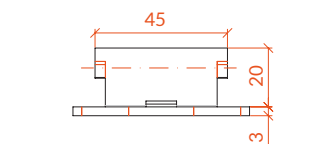

ELEVAÇÃO

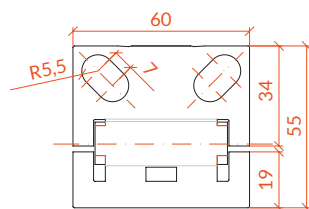

PLANTA

PLACA DE NIVELAMENTO



PERFIL

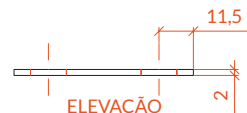

ELEVAÇÃO

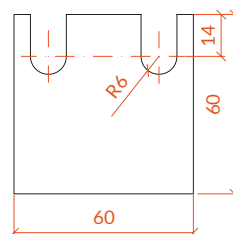

PLANTA

COR

GALVA

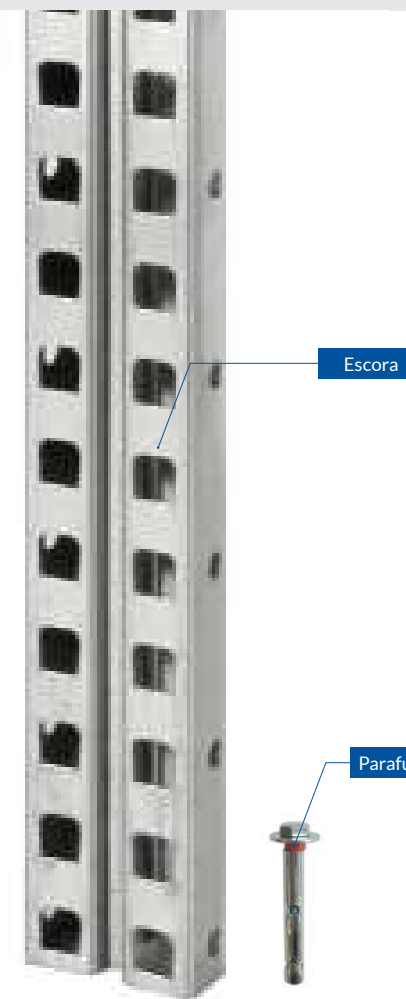

Escora



Parafusos de ancoragem



Pé metálico

Parafusos de ancoragem

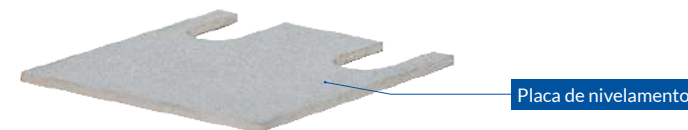

Placa de nivelamento

ARMAÇÃO

HORIZONTALAIS E DIAGONAIS

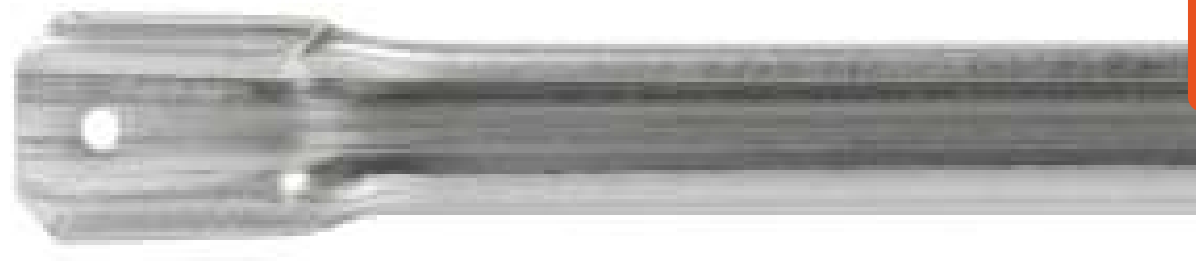
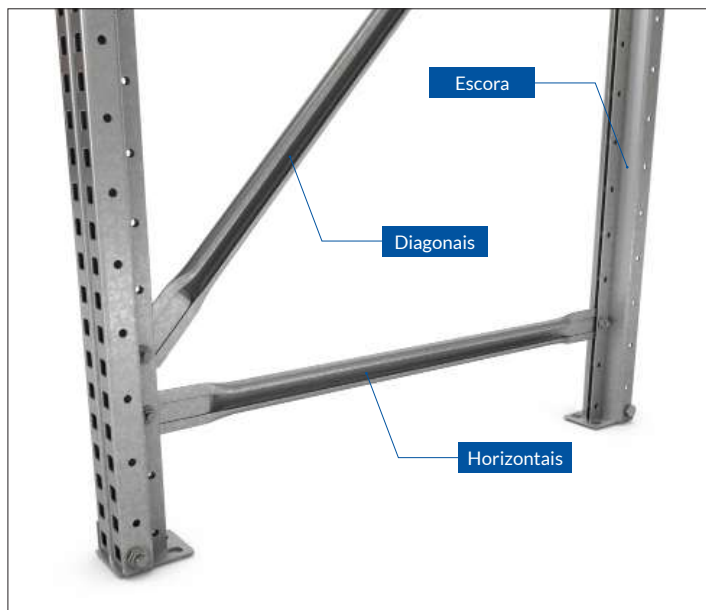

MEDIDAS HORIZONTAIS E DIAGONAIS

PROFUNDIDADE ESTANTE (mm)	LONGITUD HORIZONTAL	LONGITUD DIAGONAL
400	337 mm	523 mm
600	537 mm	805 mm
800	737 mm	1016 mm
1000	937 mm	1170 mm

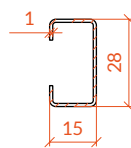

SECCIÃO A-A

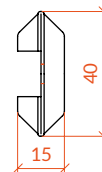

PERFIL

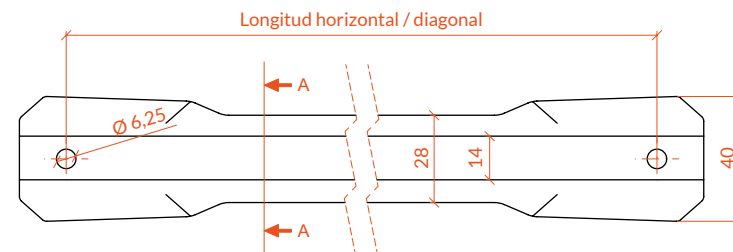

ELEVAÇÃO

PICKING GALVA 600 / ELEMENTOS ESTRUTURAIS

ARMAÇÃO

MONTAGEM

400 mm de profundidade

COMPONENTES DA ARMAÇÃO DO FUNDO 400 MM

ALTURA ESTANTE (mm)	1950	2550	3000
Escora	2	2	2
Pés metálicos	2	2	2
Parafusos M6x60	2	2	2
Horizontais (337 mm)	3	3	3
Diagonais (523 mm)	3	5	6
Parafusos M6x16	12	16	18
Parafusos de ancoragem M6x60	2	2	2

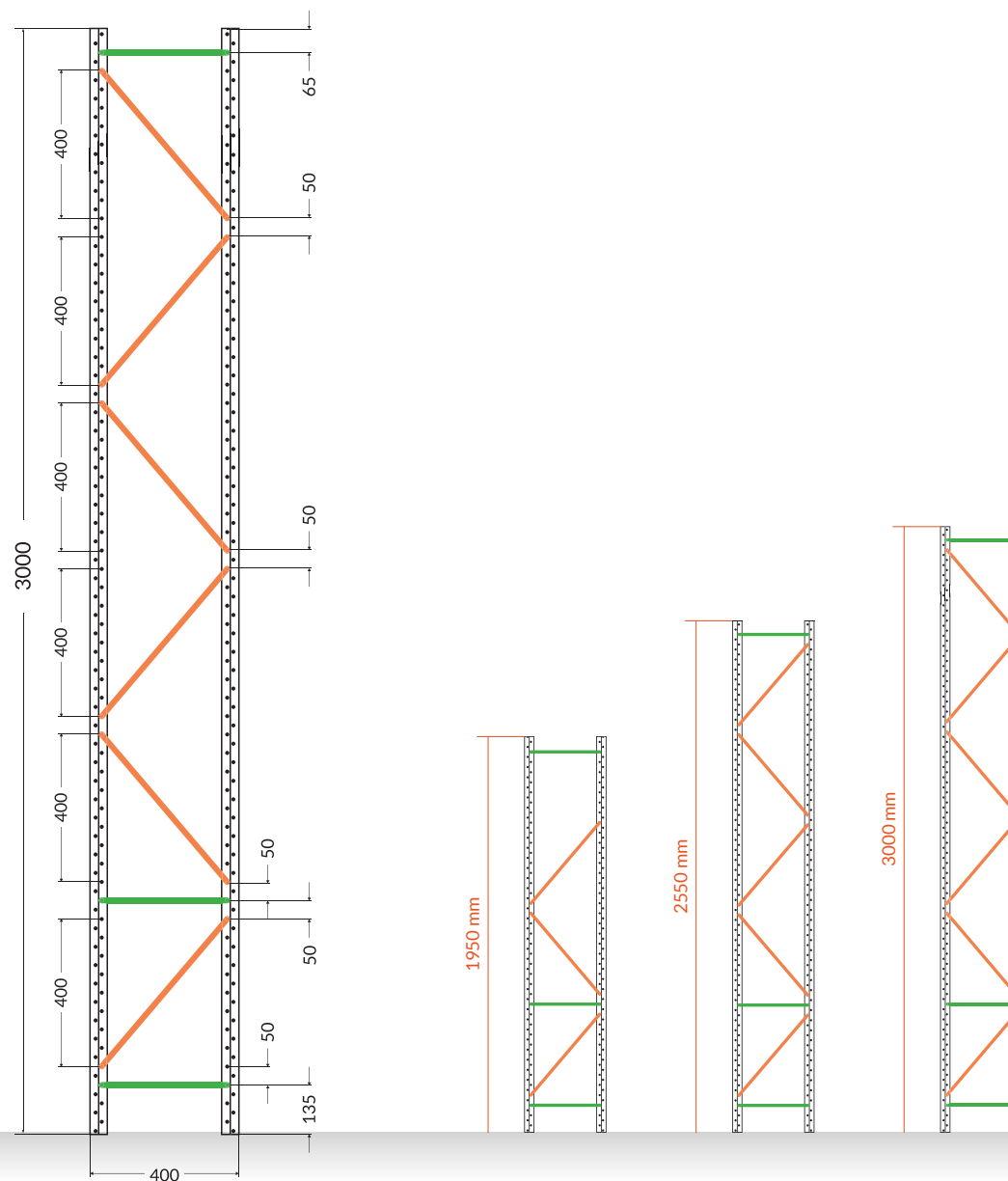

PICKING GALVA 600 / ELEMENTOS ESTRUTURAIS

ARMAÇÃO MONTAGEM 600 mm de profundidade

COMPONENTES DA ARMAÇÃO DO FUNDO 600 MM

ALTO ESTANTERÍA (mm)	1950	2550	3000
Escora	2	2	2
Pés metálicos	2	2	2
Parafusos M6x60	2	2	2
Horizontais (537 mm)	3	4	4
Diagonais (805 mm)	2	3	4
Parafusos M6x16	10	14	16
Parafusos de ancoragem M6x60	2	2	2

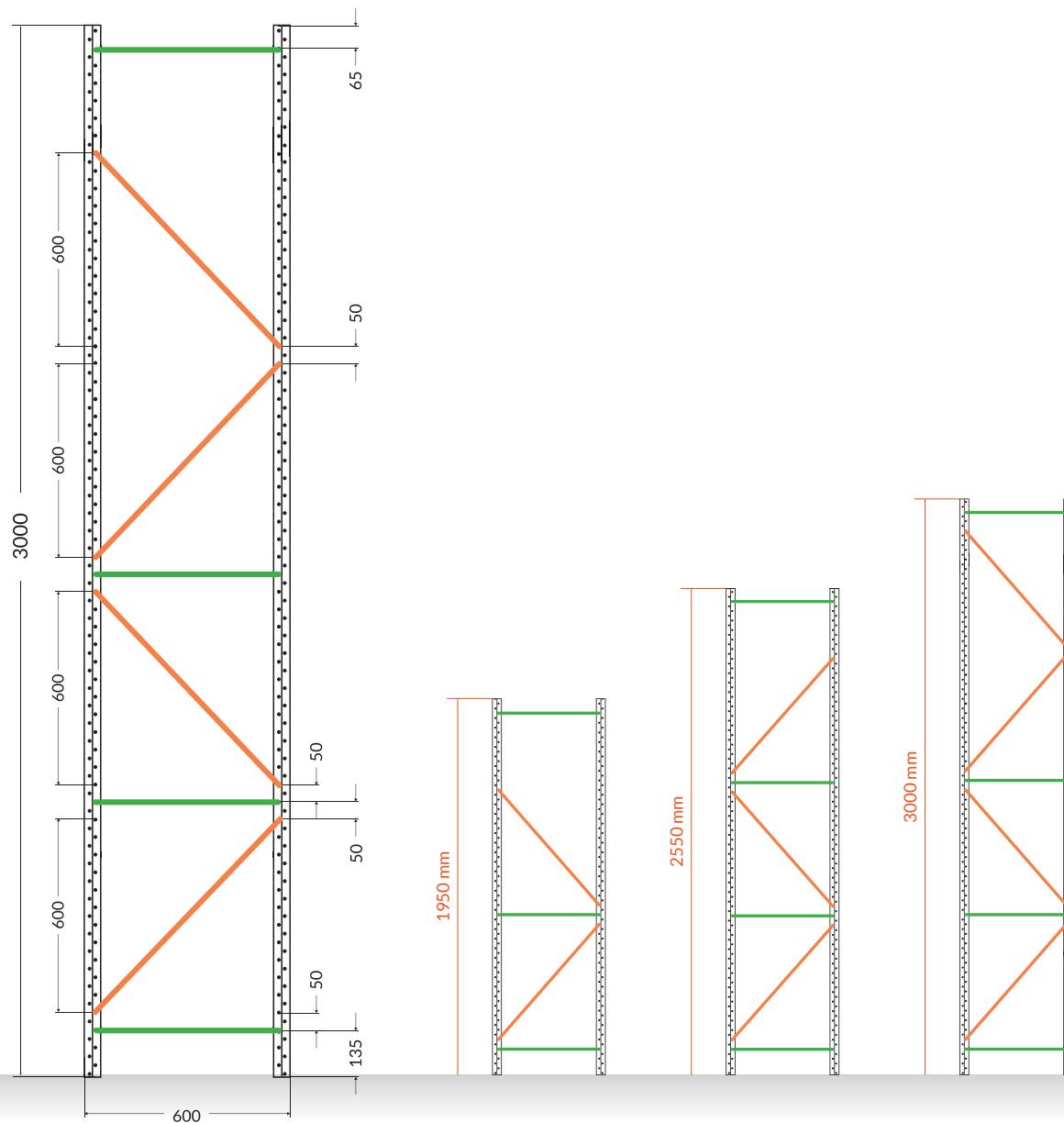

ARMAÇÃO MONTAGEM 800/1000 mm de profundidade

COMPONENTES DA ARMAÇÃO DO FUNDO 800 MM

ALTURA ESTANTE (mm)	1950	2550	3000
Escora	2	2	2
Pés metálico	2	2	2
Parafusos M6x60	2	2	2
Horizontais (737 mm)	3	4	4
Diagonais (1016 mm)	2	3	4
Parafusos M6x16	10	14	16
Parafusos de ancoragem M6x60	2	2	2

COMPONENTES DA ARMAÇÃO DO FUNDO 1000 MM

ALTURA ESTANTE (mm)	1950	2550	3000
Escora	2	2	2
Pés metálico	2	2	2
Parafusos M6x60	2	2	2
Horizontais (937 mm)	3	4	4
Diagonais (1170 mm)	2	3	4
Parafusos M6x16	10	14	16
Parafusos de ancoragem M6x60	2	2	2

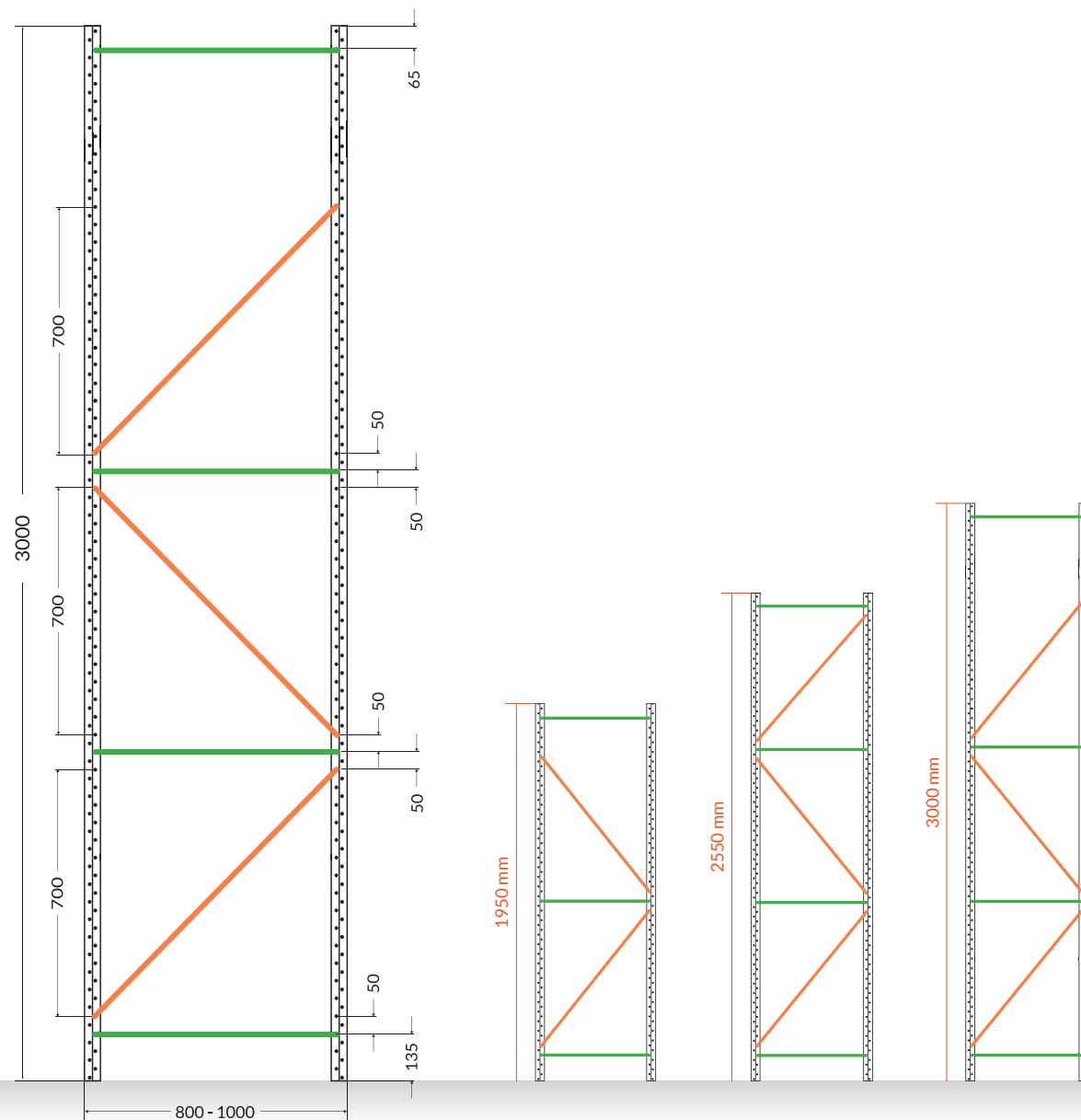

ARMAÇÃO
MONTAGEM

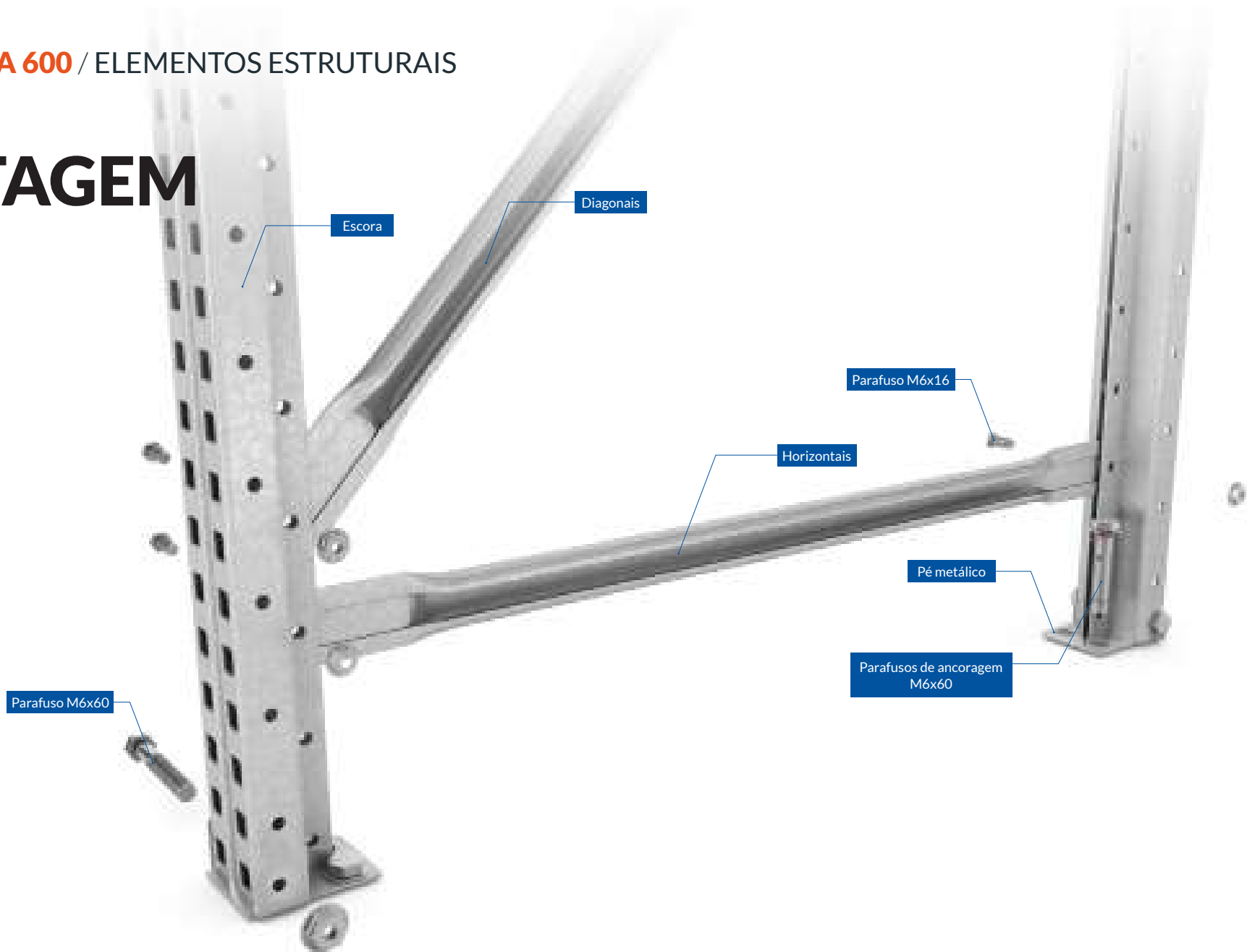

ARMAÇÃO MONTAGEM

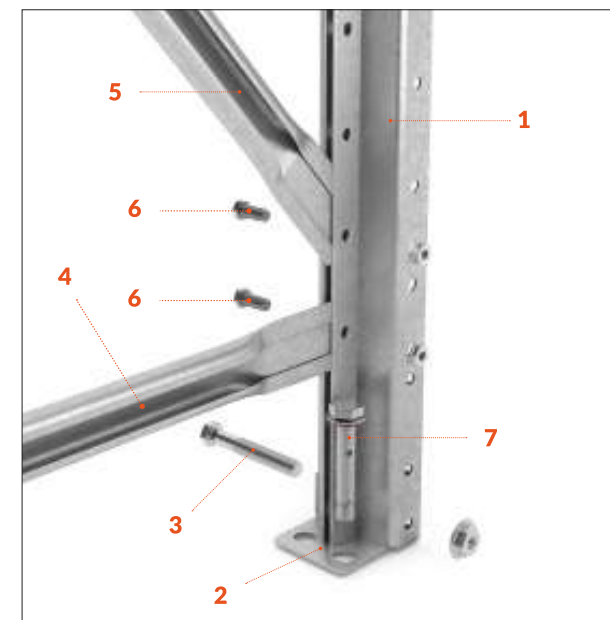
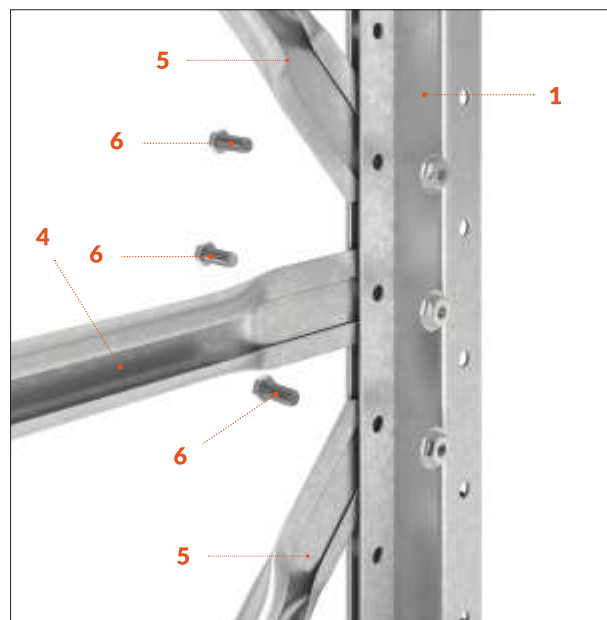
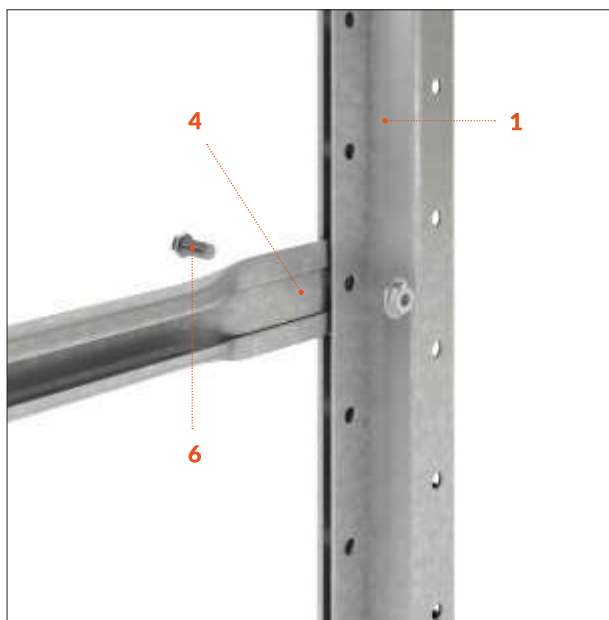

COMPONENTES

- | | |
|-------------------|------------------------------------|
| 1. Escora | 5. Diagonais |
| 2. Pé metálico | 6. Parafusos M6x16 |
| 3. Parafuso M6x60 | 7. Parafusos de ancoragem
M6x60 |
| 4. Horizontais | |

NÍVEIS DE CARGA

CADA NÍVEL DE CARGA É COMPOSTO POR:

- 2 montantes de comprimento.
- 4 cliques de fixação (2 por montante).
- Tabuleiros metálicos (ver página 15).
- Barras de reforço (Para estantes de 2200 mm de comprimento).

DIMENSÕES (mm)

COMPRIMENTO: 1600 | 1800 | 2000 | 2200

LARGURA: 400 | 600 | 800 | 1000

CAPACIDADE DE CARGA (kg)

⚠ Carga uniformemente distribuída em cada nível.

COMPRIMENTO (mm)	LARGURA			
	400	600	800	1000
1600	750 kg	750 kg	750 kg	750 kg
1800	660 kg	660 kg	660 kg	660 kg
2000	660 kg	660 kg	660 kg	660 kg
2200	540 kg	540 kg	540 kg	540 kg

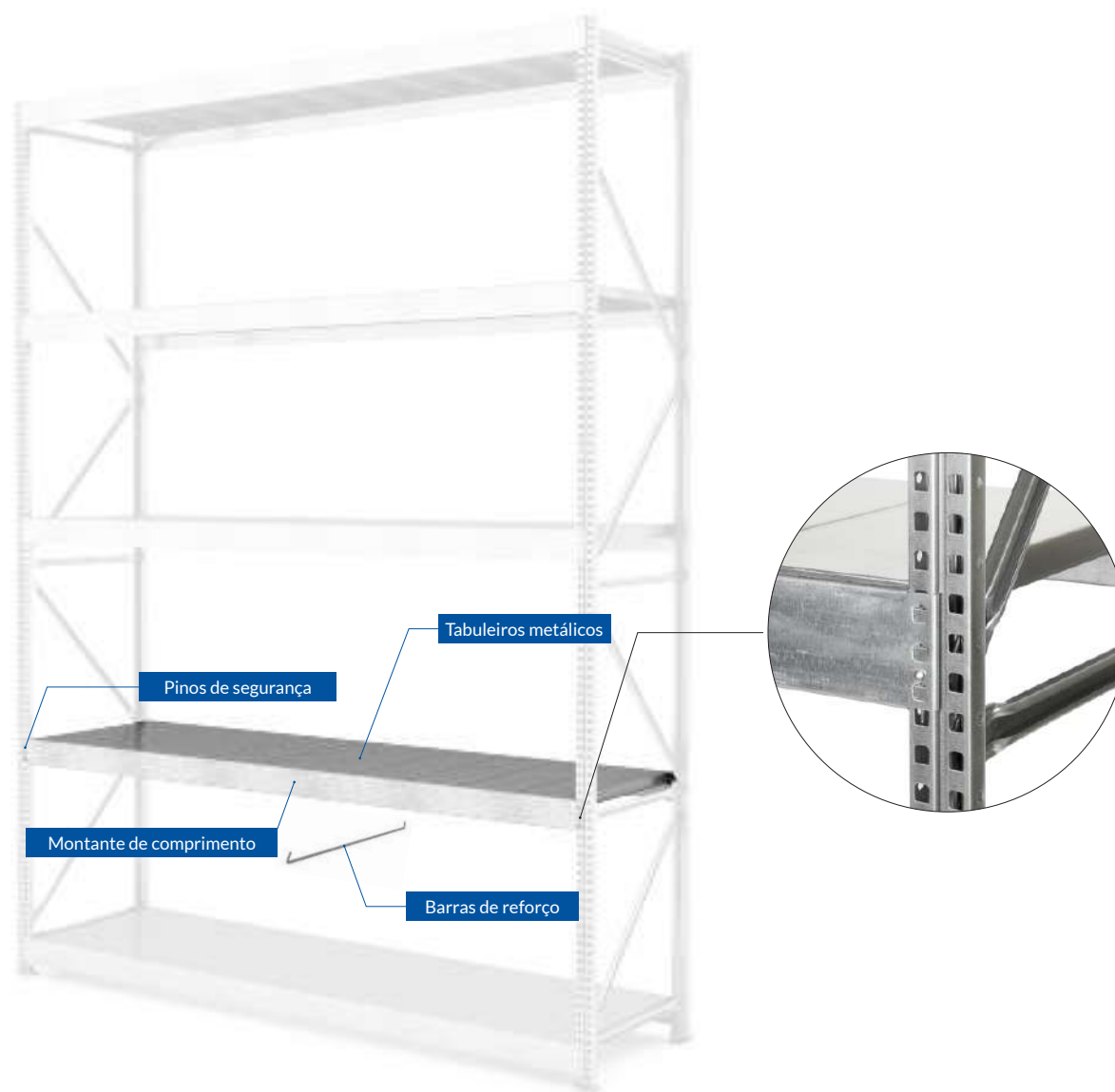

NÍVEIS DE CARGA

MONTANTES DE COMPRIMENTO

- Fabricados em aço galvanizado.
- Inclui pinos de segurança.
- Fácil de montar sem parafusos.

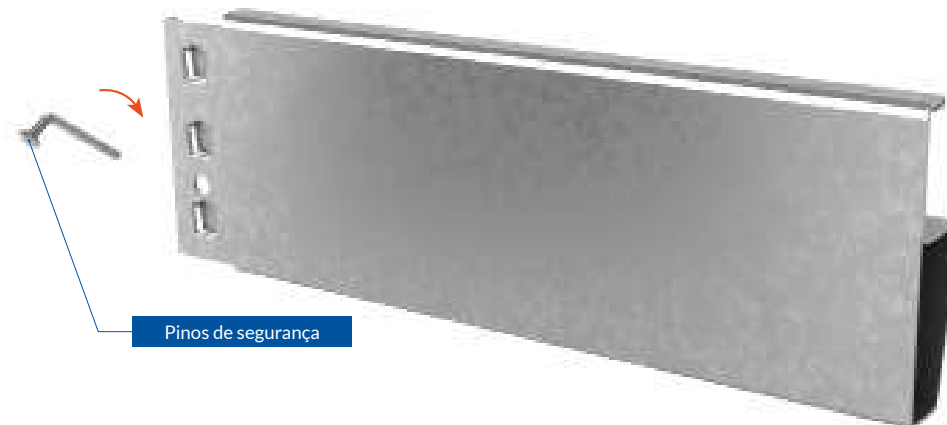

Pinos de segurança

DIMENSÕES (mm)

COMPRIMENTO: 1600 | 1800 | 2000 | 2200

COR

GALVA

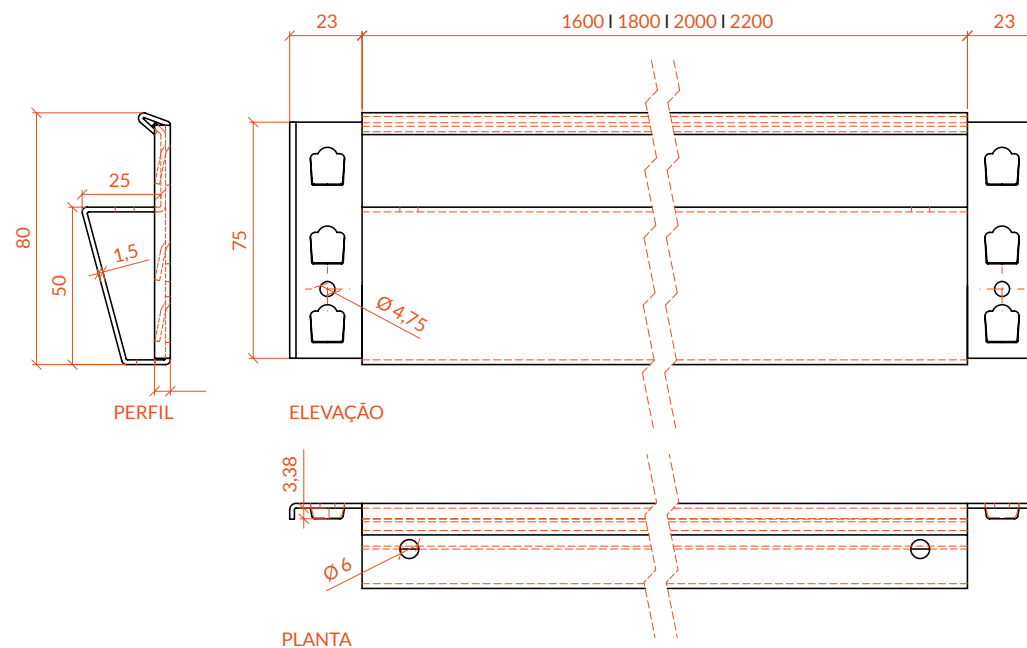

NÍVEIS DE CARGA

BARRAS DE REFORÇO

- Fabricadas em aço galvanizado.
- Apenas para estantes de 2200mm de largura.
- 1 vara por nível é colocada para evitar que as montantes se abram.
- Vara de 5mm de diâmetro.

Barras de reforço

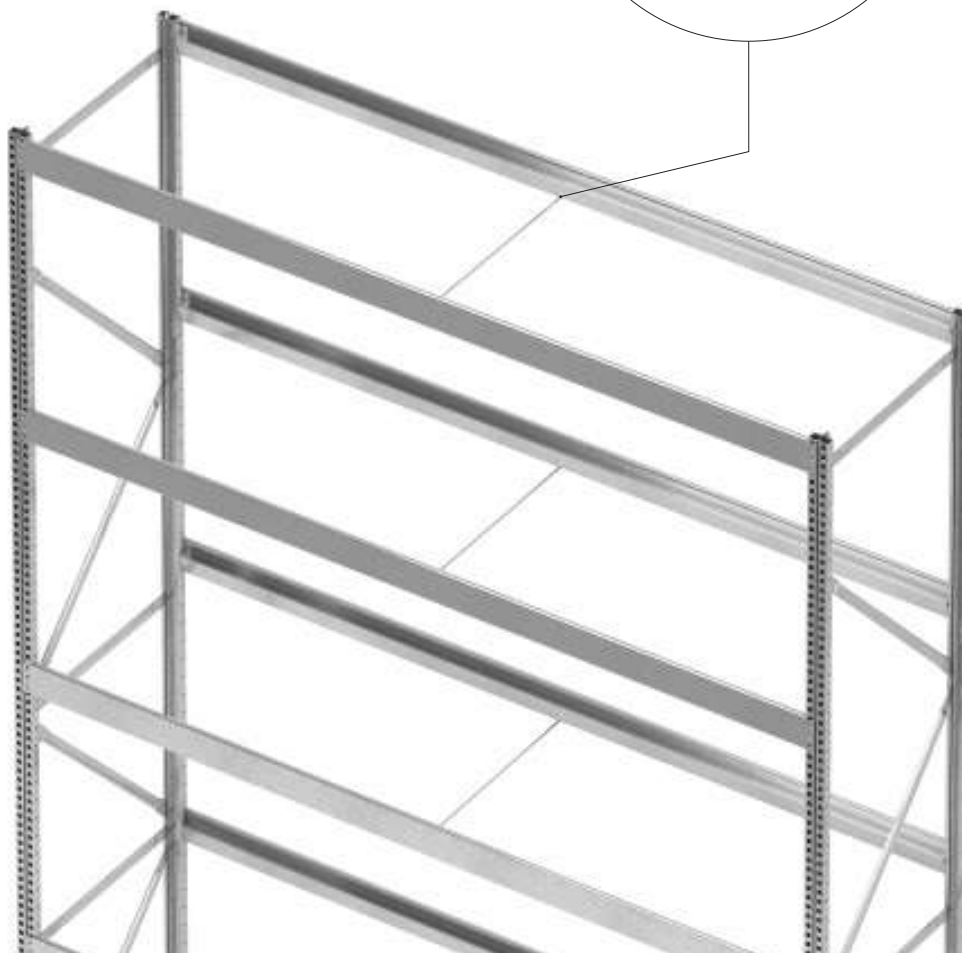
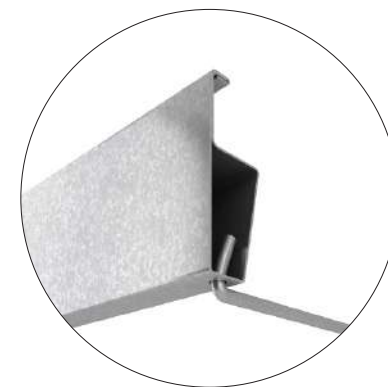
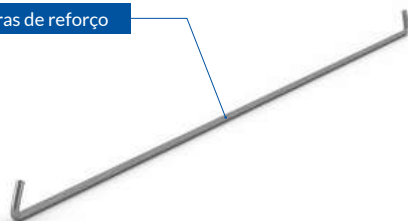

DIMENSÕES (mm)

COMPRIMENTO: 400 | 600 | 800 | 1000

COR

GALVA

NÍVEIS DE CARGA TABULEIROS METÁLICOS

Estante de **1600 mm** de comprimento

8 tabuleiros de 200 mm
de comprimento por nível

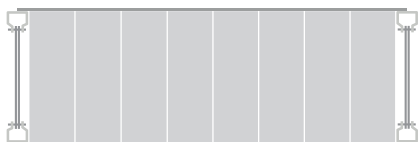

VISTA CENTRAL

200mm

Estante de **1800 mm** de comprimento

9 tabuleiros de 200 mm
de comprimento por nível

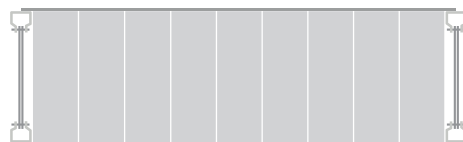

Estante de **2000 mm** de comprimento

10 tabuleiros de 200 mm
de comprimento por nível

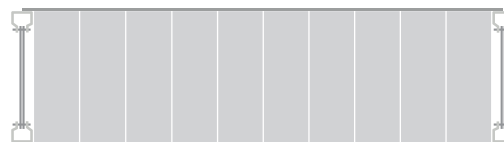

Estante de **2200 mm** de comprimento

11 tabuleiros de 200 mm
de comprimento por nível

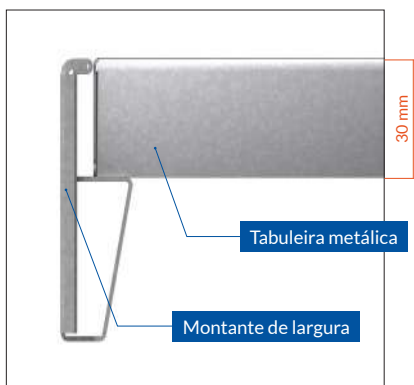
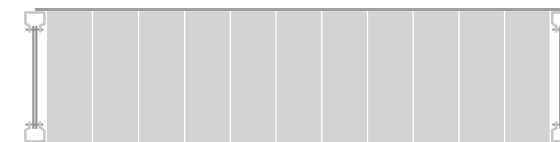

COR

GALVA

MEDIDAS A TER EM CONSIDERAÇÃO

MÓDULO INICIAL: Largura nominal +120 mm.

MÓDULO ADICIONAL: Largura nominal + 50 mm.

É aconselhável deixar uma folga de 100 mm no início e no final do linear.



LARGURA NOMINAL	LARGURA TOTAL MÓDULO INICIAL	LARGURA TOTAL MÓDULO ADICIONAL
1600 mm	1720 mm	1650 mm
1800 mm	1920 mm	1850 mm
2000 mm	2120 mm	2050 mm
2200 mm	2320 mm	2250 mm

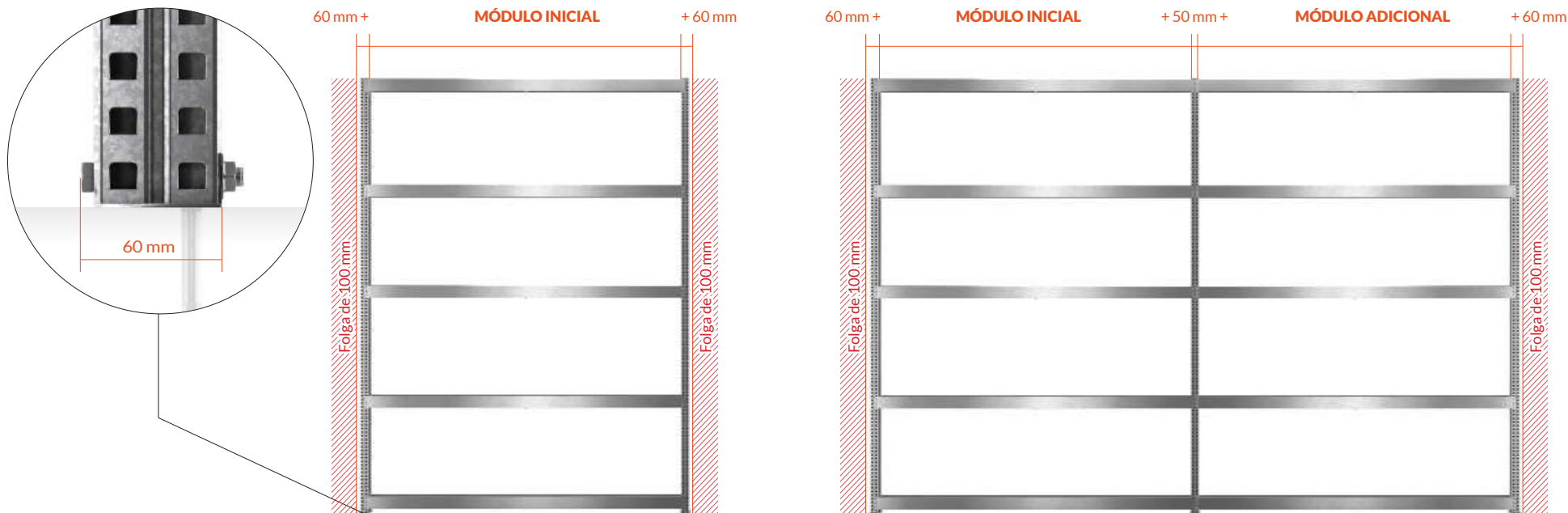



Tel: +351 21 556 5408
E-mail: contato@ractem.pt
www.ractem.pt

ESPAÑA | FRANCE | DEUTSCHLAND | ITALIA | PORTUGAL | ÖSTERREICH | BELGIQUE | NEDERLAND